



特点

1. 外壳采用高压铝压铸成型，表面采用静电耐气候粉末喷涂
2. 反射器采用耐高温真空镀膜及专有配光设计使灯具效率更高
3. 耐高温硅胶橡胶密封，确保防护等级：IP65
4. 安全钢化玻璃厚度5mm
5. 0-10V调光功能、预设变功率

灯泡和镇流器

1. 150-500W环形无极灯具有高效流明、光衰长、寿命长和极好的显色指数
2. 150-500W铝型材电子镇流器具有功率因素高，能耗损失低和寿命长的特点

应用

工厂、体育馆、机场、火车站、加油站、超市等

注意：在对灯具进行安装维护前，请先关闭所有电源

灯具尺寸[Unit: Inch(mm)]

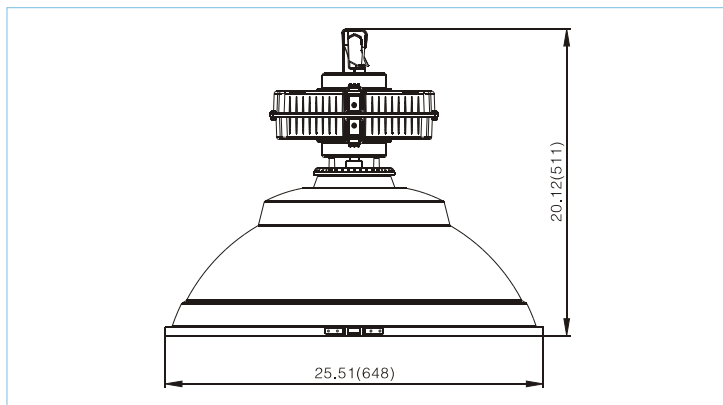

调光图

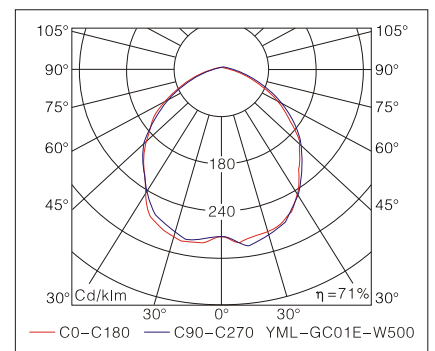
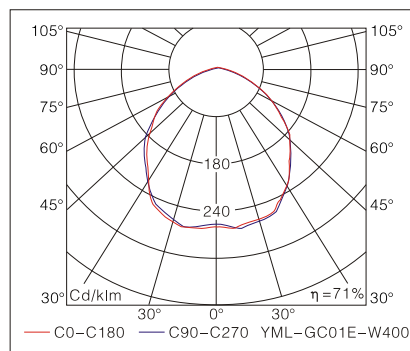
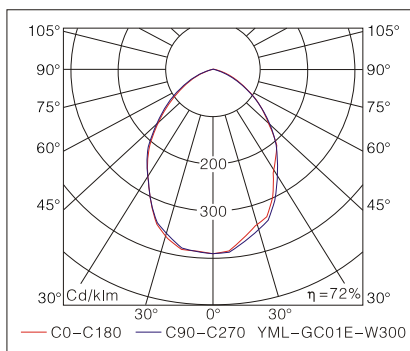
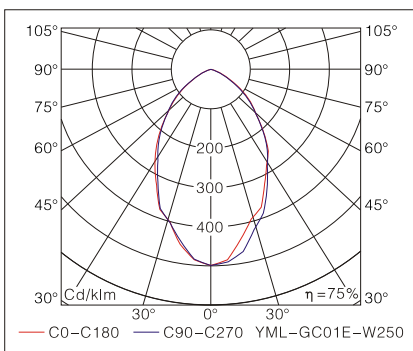
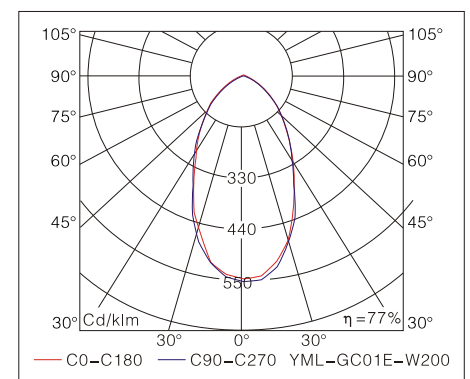
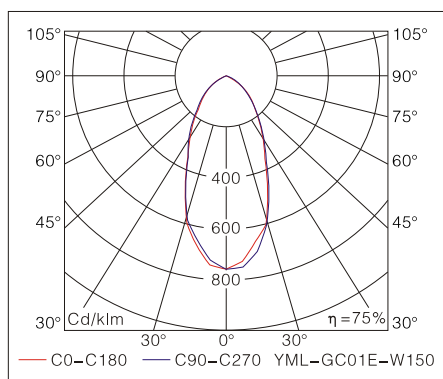

型号	配用灯泡	功率 (W)	镇流器损耗 (W)	电压 (V)	色温 (K)	使用温度	安装孔	可代替HPS灯泡 (W)
YML-GC01E-W150	WJY150H850W/T	150	<15	AC:120-277V AC:208-347V DC:12V, 24V	5000	-25 -40°C -13 -104°F	Hook or 3/4" hanging pole	320
YML-GC01E-W200	WJY200H850W/T	200	<20					400
YML-GC01E-W250	WJY250H850W/T	250	<25					400
YML-GC01E-W300	WJY300H850W/T	300	<30					600
YML-GC01E-W400	WJY400H850W/T	400	<40					1000
YML-GC01E-W500	WJY500H850W/T	500	<50					1200

Note: 其他色温 2700-6500K 可订做